

Hisense

GUÍA DE **CONFIGURACIÓN RÁPIDA**

Antes de usar el TV, lea completamente esta guía y consérvela para futuras referencias.

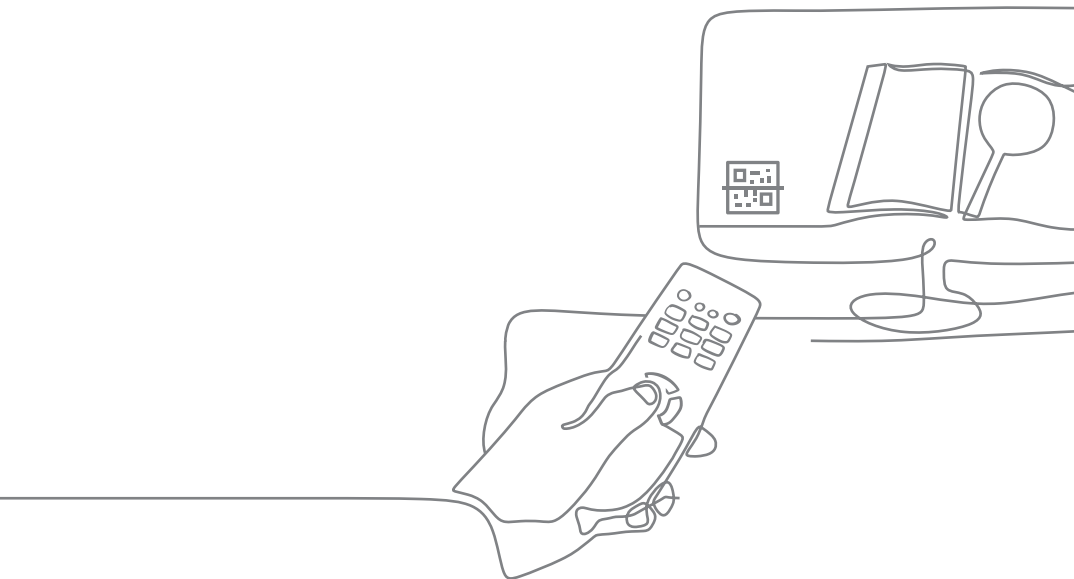



Las figuras e ilustraciones en este manual sólo se proporcionan como referencia y pueden diferir de la apariencia del producto real.

Las funciones del software pueden cambiar al actualizar el sistema.

Si se le dificulta configurar su TV, le sugerimos que consulte los consejos de solución de problemas en el Manual de usuario o en Manual electrónico.

Encuentre lo que busca

Este TV está equipado con una guía de configuración rápida y un manual electrónico incorporado (**Ajustes > Servicio de asistencia > Manual electrónico**).

Funciones de soporte del manual electrónico		
	Buscar	Encuentre la ayuda que busca.
	Probar ahora	Vaya directamente a la página de funciones y pruebe.
	Código QR	Escanee el código para abrir el manual electrónico en su dispositivo móvil.

Contenido

Instalación del soporte o abrazadera para montaje en pared	1
Parte delantera y trasera de TV	4
Conexión	6
Control remoto.....	8
Especificaciones.....	10
Otra información.....	12

Lista de accesorios

Con el TV se incluyen los siguientes accesorios:

- | | | |
|---|--------------------|---------------------------|
| Guía de configuración rápida × 1 | Control remoto × 1 | Baterías AA o AAA × 2 |
| Soporte de base × 2 | Tornillo × 4 | Cable de alimentación × 1 |
| Tuerca × 2 (para instalar el soporte de montaje en pared) (50"/55"/65") | | |

NOTA

Los accesorios pueden ser diferentes de los del listado anterior debido a los diferentes modelos, países/regiones; por favor, remítase a la bolsa de accesorios real.

Declaración

Cualquier contenido y servicio al que se accede a través de este dispositivo, únicamente destinado al uso no comercial individual, será de propiedad de los terceros aplicables y sujeto a la protección de las disposiciones y leyes sobre derechos de autor, patentes, marcas comerciales y otros derechos de propiedad intelectual. Ninguna de las partes de dicho contenido y servicio podrá ser modificado, duplicado, publicado, cargado, distribuido, traducido, comercializado o utilizado para producir y distribuir productos derivados del mismo sin el previo consentimiento del propietario del contenido o proveedor de servicios.

Se acuerda y acepta explícitamente que usted será el único que asumirá el riesgo asociado con el uso de este dispositivo, y además será el único que asumirá el riesgo relacionado con la calidad satisfactoria, desempeño y exactitud de cualquier contenido y servicio al que se acceda a través de este dispositivo. Hasta el grado máximo permitido por la ley, este dispositivo y cualquier contenido y servicio prestado por terceros se proporciona en el estado en que se encuentra sin garantía alguna, expresa o implícita.

Por el presente el fabricante declara explícitamente que no será responsable de la garantía y las condiciones, expresas o implícitas, relacionadas con este dispositivo y cualquier contenido y servicio, entre otros, garantía sobre el potencial de venta, calidad satisfactoria, aptitud para un uso particular, exactitud, uso pacífico y sin violación de los derechos de terceros; hasta el grado máximo permitido por la ley aplicable, el fabricante no otorga garantía sobre la exactitud, validez, puntualidad, legitimidad e integridad de cualquier contenido o servicio proporcionado a través de este servicio, o la aptitud de dicho dispositivo, contenido o servicio para su necesidad particular, o la protección contra la interrupción y el error durante el funcionamiento de dicho dispositivo, contenido o servicio; hasta el grado máximo permitido por la ley aplicable, en cualquier caso, incluso en caso de dolo o negligencia, el fabricante no será responsable de las acciones legales o de la obligación de indemnizar que surja como consecuencia de o esté relacionada con cualquier información cargada en este dispositivo o el uso de dicho dispositivo, contenido o servicio por usted o terceros.

Cualquier contenido y servicio proporcionado en el estado en que se encuentra junto con este dispositivo será de propiedad del tercero aplicable, por lo tanto el fabricante no presta declaración ni garantía alguna sobre la modificación, suspensión, cancelación, terminación o aborto del mismo, y no será responsable de las acciones legales o de la obligación de indemnizar que surja del mismo.

El fabricante se reserva el derecho de restringir el uso o acceso de cierto contenido o servicio. Dado que el contenido y el servicio se transmiten a través de la red y de las instalaciones de transmisión de terceros, el fabricante no se compromete a prestar servicios de atención al cliente ni asume la obligación por dicha prestación de servicio.



Este símbolo alerta al usuario acerca de la presencia de una tensión peligrosa no aislada dentro del producto que puede ser lo suficientemente poderosa como para constituir un riesgo de electrocución.



Este símbolo alerta al usuario acerca de la presencia de importantes instrucciones para el funcionamiento y el mantenimiento que se describen en el documento incluido en el envase.



ATENCIÓN

RIESGO DE CHOQUE ELÉCTRICO



No abra la cubierta de atrás.

En ningún caso el usuario está autorizado a operar dentro del aparato de TV. El único autorizado es un técnico calificado.

Advertencia

Peligro de estabilidad

Un aparato de televisor puede caerse y causar graves lesiones o muerte del personal. Muchas lesiones, especialmente a los niños, pueden evitarse tomando precauciones sencillas como:

- SIEMPRE use gabinetes o soportes o métodos de montaje recomendados por el fabricante del televisor.
- SIEMPRE use muebles que puedan sostener el televisor de manera segura.
- SIEMPRE asegúrese de que el televisor no sobresalga del borde de los muebles de soporte.
- SIEMPRE eduque a los niños sobre los peligros de subirse a los muebles para alcanzar el televisor o sus controles.
- SIEMPRE enrute los cables conectados a su televisor para que no puedan tropezarse, tirar o agarrar.
- NUNCA coloque un televisor en un lugar inestable.
- NUNCA coloque un televisor sobre muebles altos (por ejemplo, armarios o librerías) sin anclar tanto el mueble como el televisor a un soporte adecuado.
- NUNCA coloque el televisor sobre telas u otros materiales que puedan estar ubicados entre el televisor y los muebles de soporte.
- NUNCA coloque artículos que puedan motivar a los niños a trepar, como juguetes y controles remotos, encima del televisor o muebles sobre los que esté colocado el televisor.

Si su aparato de televisor existente se está reteniendo o recolocando, se deben aplicar las mismas consideraciones que arriba.

Seguridad

Por favor lea las siguientes salvaguardias para su televisor y guárdelas para futuras referencias.

Siempre siga todos los avisos e instrucciones indicadas en el televisor.

1. Una nota acerca de las instrucciones de seguridad y funcionamiento

Lea y siga todas las instrucciones de seguridad y funcionamiento, y guárdelas de forma segura para futuras referencias.

2. Observe las advertencias

Tenga presentes todas las advertencias en el aparato y en las instrucciones de operación.

3. Limpieza

Desconecte el TV de la toma de corriente antes de realizar la limpieza. No utilice limpiadores líquidos, abrasivos o en aerosol. Los limpiadores pueden averiar permanentemente el recinto y la pantalla. Utilice un paño humedecido ligeramente para la limpieza.

4. Soporte de montaje de pared

El soporte de montaje en pared solo está disponible para algunos modelos. Si el soporte de pared no se suministra con este producto, puede comprarlo en el mercado local.

Consulte las dimensiones en la página de Instalación del soporte de montaje en pared.

5. Agua y humedad

El aparato no debe estar expuesto a goteo o derrames de agua y ningún objeto que contenga líquido, como por ejemplo vasijas, deben colocarse encima del aparato.

6. Ajuste

No coloque el TV sobre una base, mesa o carrito que no tengan estabilidad. Si coloca el TV sobre una base inestable puede ocasionar que se caiga el TV, lo que puede ocasionar lesiones personales severas así como también daños en el TV. Utilice solamente un carrito, base,

soporte o mesa que sean recomendados por el fabricante o por el agente de ventas.

7. Ventilación

Se han proporcionado ranuras y orificios en el recinto para proporcionar ventilación y garantizar un funcionamiento confiable del TV y para protegerlo del calentamiento en exceso. No cubra los orificios de ventilación del recinto y nunca coloque el equipo en un espacio cerrado tales como los muebles integrados a menos que se proporcione una ventilación adecuada. Deje un espacio mínimo de 10 cm alrededor de la unidad, la parte trasera del TV debe estar a 6 cm de distancia de la pared.

8. Fuente de alimentación

Este TV debe operarse solamente con la fuente de alimentación indicada en la etiqueta. Si no está seguro sobre el tipo de alimentación existente en su casa, consulte al distribuidor o a la compañía de electricidad local.

9. Protección de cable de alimentación

Los cables de alimentación deben estar enrutados de tal manera que no los pisen o perforen con elementos colocados cerca o encima de los mismos, poniendo atención especial a los cables con clavija, tomas de corriente de la pared y el punto en el cual salen del TV. El enchufe PRINCIPAL del cable de alimentación se utiliza como dispositivo de desconexión. El dispositivo de desconexión y la toma de corriente deben ser fácilmente accesibles.

10. Tormentas eléctricas

Para mayor protección de este TV durante una tormenta eléctrica, o cuando se deja sin recibir atención y no se usa por un tiempo prolongado de tiempo, desconéctelo de la toma de corriente y desconecte la antena o el sistema de cable. Esto evitará daños en el TV debido a tormentas eléctricas y a una sobrecarga en la línea de alimentación.

11. Líneas de alimentación

Un sistema de antena exterior no debe colocarse en la cercanía de las líneas de

alimentación aéreas o con otras luces eléctricas o circuitos de alimentación, o donde pueda caerse en dichas líneas de alimentación o circuitos. Al instalar una antena exterior, extreme precauciones para no tocar las líneas de alimentación o los circuitos ya que si entra en contacto con los mismos podría ser fatal.

12. Sobrecarga

No sobrecargue la toma de corriente de la pared ni los cables de extensión ya que esto puede representar un riesgo de descargas eléctricas.

13. Ingreso de líquidos y objetos

Nunca introduzca objetos de ningún tipo en este televisor a través de las aberturas, ya que pueden tocar puntos de voltaje peligrosos o piezas en cortocircuito que podrían provocar un incendio o una descarga eléctrica. Nunca derrame líquidos de ningún tipo sobre o dentro del televisor.

14. Puesta a tierra de antena exterior

Si se conecta una antena exterior o sistema de cable en el TV, asegúrese de que la antena o el sistema de cable estén puesto a tierra de tal forma que proporciona protección contra sobrecargas de tensión y contra las cargas estáticas incorporadas.

15. Servicio

No intente realizar el servicio de este TV usted mismo, ya que abrir o quitar las cubiertas podría exponerlo a tensión peligrosa o a otros peligros. Consulte a un técnico de servicio cualificado.

16. Daños que requieren servicio

Desconecte el TV de la toma de corriente y consulte a un técnico cualificado para que realice el servicio bajo las condiciones siguientes:

- (a) Si está averiado el cable de alimentación o la clavija.
- (b) Si se han derramado líquidos, o han ingresado objetos en el TV.
- (c) Si el TV está expuesto a lluvia o agua.
- (d) Si el TV no opera normalmente mediante las siguientes instrucciones

de operación. Ajuste solamente los controles que están cubiertos por las instrucciones de operación ya que un ajuste inadecuado de otros controles podría ocasionar daños y requerirá con frecuencia trabajo extra del técnico cualificado para restaurar el TV al funcionamiento normal.

- (e) Si se ha caído el TV o si se ha averiado el recinto.
- (f) Cuando el TV exhibe un cambio distinto en cuanto a rendimiento, esto indica que se requiere servicio.

17. Piezas de recambio

Cuando se requieran cambiar piezas, asegúrese de que el técnico de servicio use las piezas de recambio especificadas por el fabricante o que tengan las mismas características que la pieza original. Los cambios no autorizados podrían ocasionar incendios, descargas eléctricas u otros peligros.

18. Comprobación de seguridad

Una vez finalizado el servicio o las reparaciones del TV, pida a su técnico de servicio que realice comprobaciones de seguridad para determinar que el TV se encuentra en condiciones de operación seguras.

19. Calor

El producto debe ubicarse lejos de fuentes que generen calor tales como radiadores, registradores de calor, estufas así como productos similares (incluidos amplificadores) que generen calor.

20. Prevención de incendios

Este dispositivo debe ser instalado de forma tal que esté alejado de fuentes de calor directas tales como velas encendidas.

21. Evaporación de polímeros

El TV emite un olor a plástico lo cual es normal y se disipará a través del tiempo.



No combine ni utilice baterías nuevas con baterías usadas, o baterías de diferentes especificaciones. No exponga las baterías a fuentes de calor tal como la luz directa del sol o el fuego. Asegúrese de que las terminales positiva y negativa de las baterías estén instaladas en el sentido correcto.



El dispositivo no debe exponerse a goteo o aspersión y no se puede colocar bajo objetos llenos con líquidos.



Para desactivar el TV por completo, desconecte el cable de energía del tomacorriente. Asegúrese de tener a disposición el cable de energía y un tomacorriente.



Voltaje de CA: este símbolo indica que el voltaje nominal marcado con el símbolo es voltaje de CA.



Producto Clase II: este símbolo indica que este equipo es un aparato eléctrico con doble aislamiento. Ha sido diseñado de tal forma que no requiere una conexión de seguridad a tierra eléctrica.

NOTA: si este símbolo está presente en la etiqueta de clasificación que se encuentra en la parte posterior del TV, el dispositivo es un producto de Clase II. De lo contrario, el dispositivo es un producto de Clase I.



Producto de Clase I: este símbolo indica que se requiere una conexión segura de puesta a tierra de protección (masa). Una advertencia de que un aparato con construcción CLASE I debe conectarse a un tomacorriente de RED con una conexión a tierra de protección.

Instalación del soporte o abrazadera para montaje en pared

⚠ PRECAUCIÓN

- Asegúrese de desconectar el cable de alimentación de CA antes de quitar un soporte base o instalar soportes de montaje en pared.
- La pantalla de su televisor es frágil. Asegúrese de que la pantalla no se raye ni se dañe con objetos duros o por la presión.
- Después de completar la instalación, asegúrese de que el TV esté firme sobre una mesa o esté colocado con firmeza en el montaje de pared, antes de quitar toda la película protectora, si la hubiera.

► Instalación de la base

Siga las instrucciones de las imágenes y texto mostradas abajo para completar los pasos de instalación:

1. Coloque cuidadosamente su TV con la pantalla hacia abajo sobre una superficie suave y lisa para evitar daños al TV o daños a la pantalla.
2. Tome las 2 bases de la bolsa de accesorios y enseguida insértelas en las ranuras inferiores del TV.
3. Asegure la soporte de base en el TV con los 4 tornillos proporcionados.

50"/55"/58"

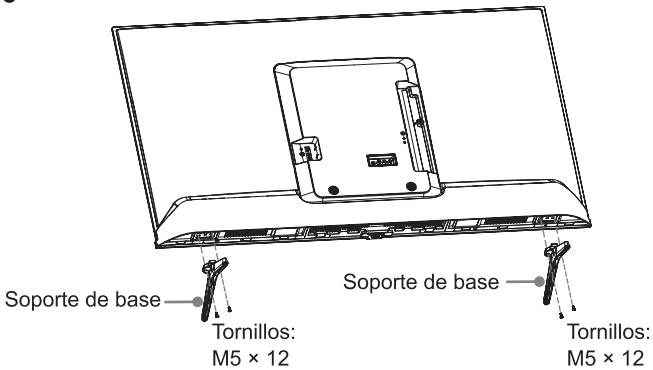

65"

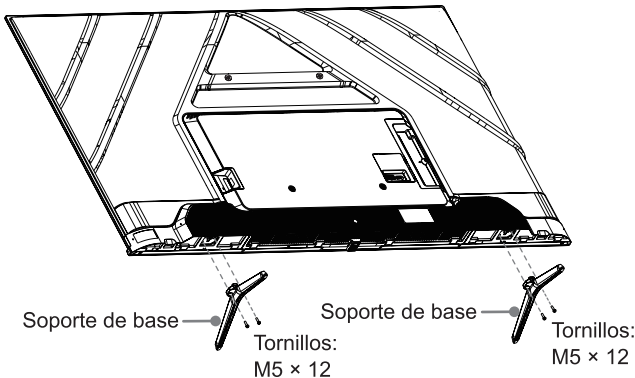

75"

Nota: si su mesa es lo suficientemente larga para colocar el TV encima, inserte los soportes de la base en los orificios para tornillos "A" que se muestran en la ilustración. Si su mesa NO es lo suficientemente larga, inserte el soporte de la base en los orificios para tornillos "B" que se muestran en la ilustración. Tenga en cuenta que estos dos tipos de métodos de instalación no se pueden combinar.

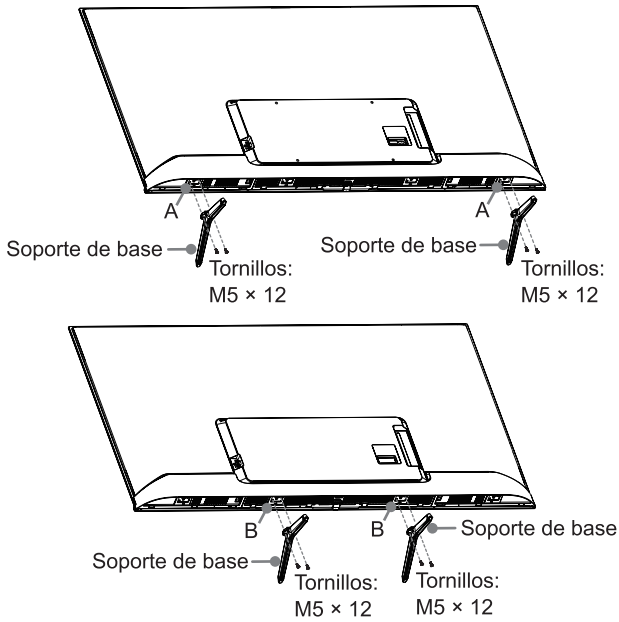

► Instalación del soporte de montaje en pared

Antes de seguir las instrucciones del fabricante externo para colocar el soporte de pared, asegúrese de hacer lo siguiente:

1. Coloque el TV boca abajo sobre una superficie limpia, segura y acolchada.
2. Retire los soportes del TV si ya los colocó.
3. Saque las tuercas de la bolsa de accesorios y apriételas en los orificios de la tapa trasera (vea la Fig. 1). (sólo para modelos de 50"/55"/65")
4. Coloque espaciadores (no incluidos) entre el TV y el soporte (vea la Fig. 2).

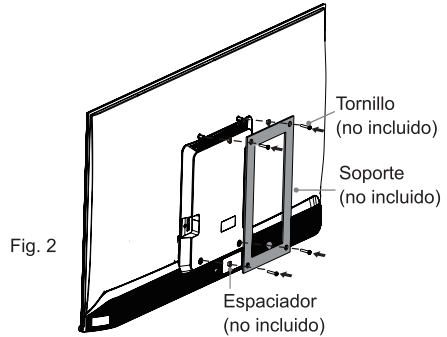
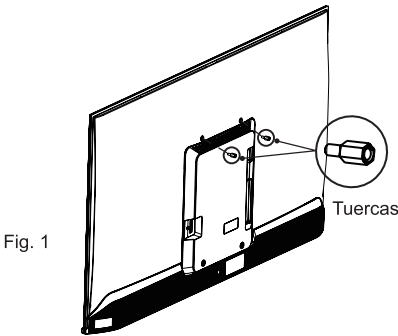

⚠ PRECAUCIÓN

Cuando monte el televisor en una pared, siga las instrucciones provistas con el soporte de montaje en pared. Si no está montado correctamente, el TV puede caerse y causar daños a la propiedad o lesiones personales.

- Coloque espaciadores entre el televisor y el soporte.
- Las dimensiones estándar se muestran a continuación.

Patrón del orificio del montaje en la pared (mm)	200 × 400 (50"/55") 200 × 300 (58") 300 × 400 (65") 400 × 300 (75")
Tamaño del tornillo de montaje en la pared	M6

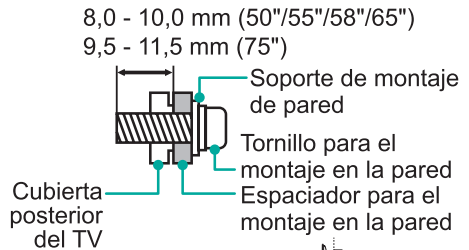

- No recomendamos colgar el TV en una pared inclinada. Cuando monte el televisor en una pared, asegúrese de que su TV permanezca paralelo a la pared y no se incline hacia adelante.

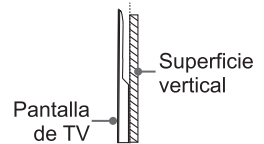

📄 NOTAS

- El diámetro y la longitud de los tornillos difieren dependiendo del modelo de soporte de montaje en la pared.
- El soporte de montaje en la pared es opcional; su dispositivo puede no tener soporte de montaje en la pared. Remítase a los accesorios reales.

Parte delantera y trasera de TV

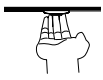

- Indicador de encendido
- Botón de encendido (En espera / Fuente)

Elemento	Descripción
Indicador de encendido	La luz se ilumina en blanco en el modo de espera.
 Botón de encendido (En espera / Fuente)	Quando el TV esté en modo de espera, presione rápidamente el botón de encendido y el TV se encenderá. Quando el TV está encendido, presione rápidamente el botón de encendido para abrir el menú: <ul style="list-style-type: none">• Presión rápida para cambiar la selección.• Mantenga presionado para confirmar su selección.

NOTAS

- El encendido del TV requiere varios segundos para cargar el programa. No apague rápidamente el TV ya que podría ocasionar que el TV funcione de manera anómala.
- La imagen sólo es de referencia.

50"/55"/58"

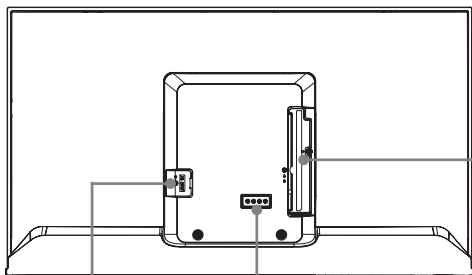

Entrada de alimentación
50"/55"

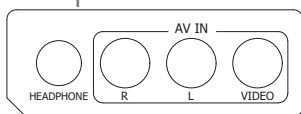

58"

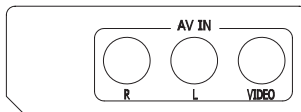

65"/75"

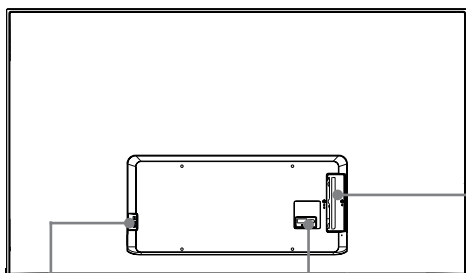

Entrada de alimentación

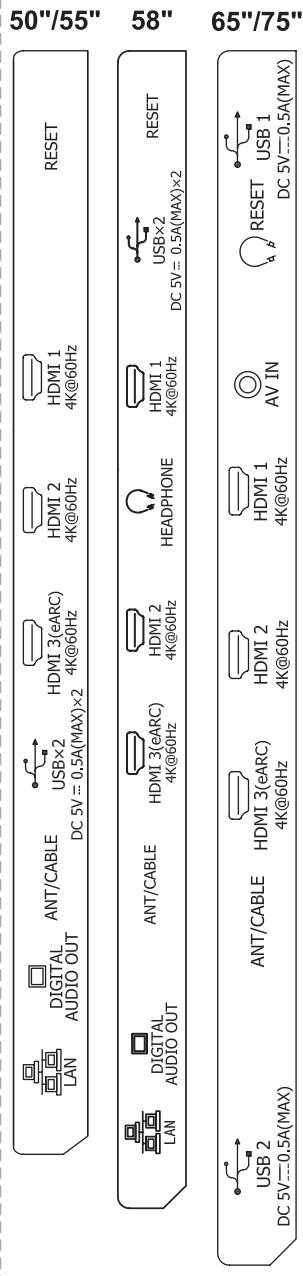
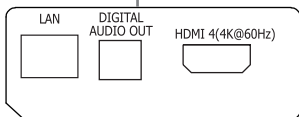

NOTAS

- Compruebe la posición y el tipo de las tomas antes de realizar las conexiones. Las conexiones flojas pueden ocasionar problemas de imagen o color. Asegúrese de que todas las conexiones estén bien ajustadas y aseguradas.
- No todos los dispositivos externos tienen la capacidad de conectarse a un TV, consulte el manual del usuario de su dispositivo externo para conocer la compatibilidad y el procedimiento de conexión.
- Antes de conectar equipo externo, desconecte la clavija de alimentación de la toma de corriente. Esto podría ocasionar descargas eléctricas.
- La imagen sólo es de referencia.

Conexión

► Terminales

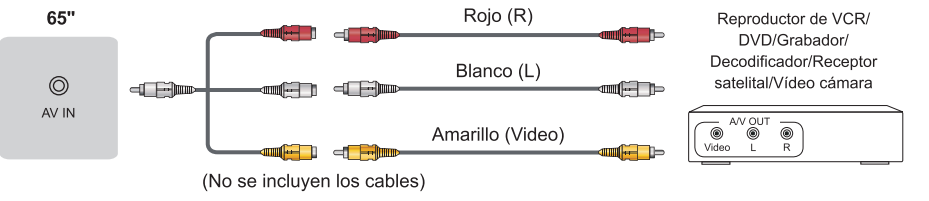
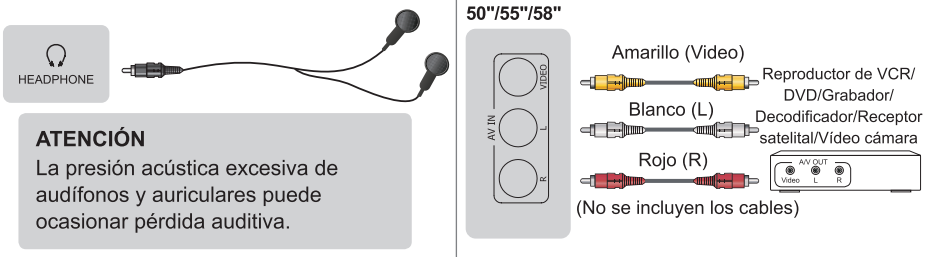
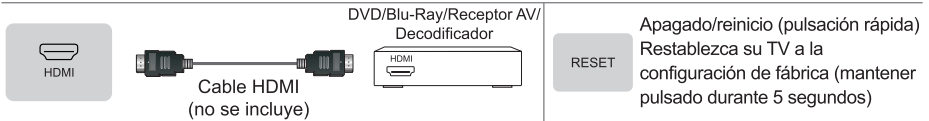
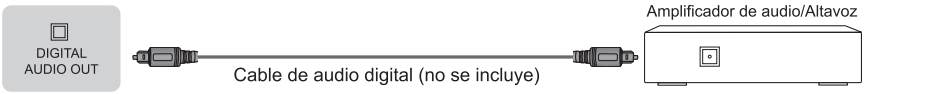
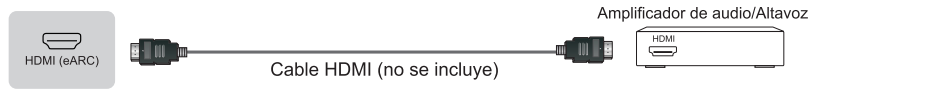
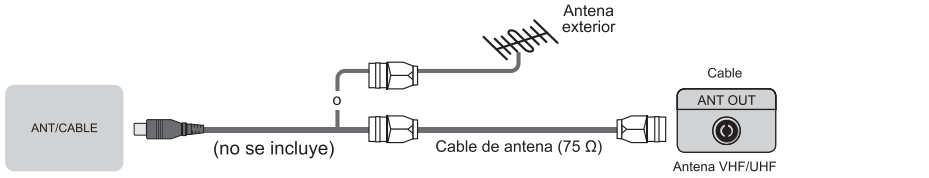

NOTAS

- Cuando conecte un disco duro o un concentrador USB, siempre conecte el adaptador de corriente del dispositivo conectado al suministro de alimentación. Si un dispositivo USB 1.1 o USB 2.0 requiere más de 500 mA o 5 V, el dispositivo USB podría no ser compatible. La corriente máxima compatible para dispositivo USB 3.0 es de 1 A (solo para algunos modelos). Exceder la corriente máxima compatible podría ocasionar daños o pérdida de datos.
- Ciertas cámaras digitales pueden no ser compatibles con el TV.

► Red

Configuración por cable

Puede conectar su TV a su red conectando el puerto LAN en la parte trasera de su TV a un módem externo o a un router compatible usando un cable LAN (Ethernet/ Categoría 5). Vea la ilustración de abajo.

- Le recomendamos usar un módem o router que se encuentre en conformidad con el Protocolo de Configuración de Host Dinámica (DHCP). Los módems y routers que son compatibles con DHCP proporcionan de forma automática la dirección IP, la máscara de subred, la puerta de enlace y el DNS, de modo que no tendrá que ingresarlos manualmente. La mayoría de las redes domésticas ya cuentan con DHCP.

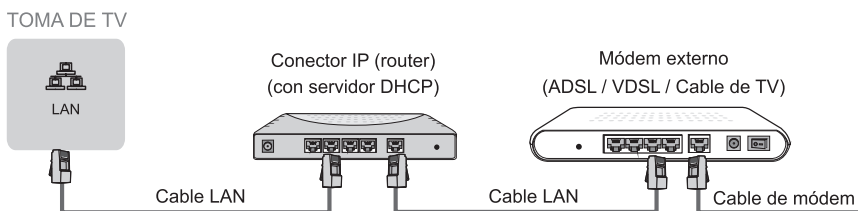

Configuración inalámbrica

Conecte su TV a su red de forma inalámbrica, requiere un router o módem inalámbrico. Vea la ilustración de abajo.

- El adaptador LAN inalámbrico integrado es compatible con los protocolos de comunicación IEEE 802.11 a/b/g/n/ac.













☒ NOTAS

- Debe usar el adaptador LAN inalámbrico integrado para usar una red inalámbrica porque el TV no es compatible con el adaptador de red USB externo.
- Si el router inalámbrico es compatible con DHCP, su TV puede conectarse con mayor facilidad a la red inalámbrica.
- Si usa un sistema de seguridad distinto de los sistemas listados abajo, no funcionará con el TV.
Sistema de seguridad: WPA, WEP, WPA2.
- Para garantizar una red sin problemas, la distancia entre el router y el TV debe ser menor a 10 metros.

Control remoto

► Botones del control remoto

BOTÓN	DESCRIPCIÓN
	Encendido / Apagado
	Micrófono / Indicador
INPUT	Cambiar la fuente de entrada del TV
	Activar el micrófono
	Botones de la función de control del contenido multimedia
	Introduzca los canales / números de entrada y los botones de función especiales
^ / v / < / >	Pad direccional (botones de navegación arriba/abajo/izquierda/derecha)
OK	Botón de confirmación
	Regresa a la ventana anterior en el menú o aplicación
	Pulse para entrar al Menú
	Pulse para mostrar la pantalla de Inicio
VOL	Volumen (arriba/abajo)
CH	Canal (arriba/abajo)
	Silencia o restaura el sonido del TV
MEDIA	Ingrese a los MEDIOS
App	Acceso rápido a todas las aplicaciones
	Botones de acceso rápido a aplicaciones
EDIT	Personalice la tecla para abrir la entrada o las aplicaciones rápidamente
EXIT	Salir del menú o de la aplicación
GUIDE	Muestra la guía de programas electrónica (modo DTV)
	Botones de función especial
INFO	Visualizar la información del programa actual
123	Seleccione un canal o ingrese números

NOTA

- Los botones enumerados aquí son solo para referencia. El control remoto real puede variar según el modelo y el país/región.

► Instalación de las pilas en el control remoto

1. Deslice hacia afuera la tapa trasera del compartimiento de las pilas del control remoto.
2. Inserte dos pilas de tamaño AA o AAA. Asegúrese de que los polos (+) y (-) de las pilas coincidan con los polos (+) y (-) indicados en el compartimiento de las pilas.
3. Cierre el compartimiento de las pilas con la tapa.

📌 NOTAS

- Deseche las baterías en el área de desecho designada.
- No mezcle distintos tipos de baterías ni combine baterías usadas con nuevas.
- Extraiga de inmediato las baterías agotadas para evitar que se fugue el ácido en el compartimiento de las baterías.
- Si no pretende usar el control remoto por un periodo prolongado de tiempo, extraiga las baterías.
- Si se deja una batería en un entorno con temperaturas extremadamente altas, puede producirse una explosión o una fuga de líquido o gas inflamable.
- Las sustancias químicas de la batería pueden ocasionar erupciones cutáneas. Si existen fugas de batería, limpie el compartimiento con un paño. Si las sustancias químicas entran en contacto con su piel, lave de inmediato.
- Riesgo de incendio o explosión si se sustituye la batería por un tipo incorrecto.
- Arrojar una batería al fuego o a un horno caliente, o aplastar o cortar mecánicamente una batería puede provocar una explosión.
- Una batería sometida a una presión de aire extremadamente baja puede provocar una explosión o una fuga de líquido o gas inflamable.

► Emparejamiento del control remoto (solo para el control remoto Bluetooth)

Empareje el control remoto con el TV después de haberlo encendido. Mantenga el control remoto a 3 metros del TV. Pulse cualquier botón (excepto el botón de encendido y el botón del micrófono) para emparejarlo.

📌 NOTAS

- En casos especiales, mantenga pulsado el botón [] para realizar el emparejamiento.
- Si se produjo un error desconocido con el control remoto, podría haber sido causado por interferencias. Trate de eliminar lo que está causando la interferencia y vuelva a emparejarla.
- Si se ha producido un error desconocido en el control remoto mientras la carga de la batería es normal, puede extraer las pilas, pulsar cualquier botón durante 1 a 2 segundos; e insertarlas nuevamente. Enseguida el control remoto funcionará normalmente.
- El control remoto no se puede emparejar con el TV mientras el TV está en modo de espera.

► Rango de operación del control remoto

1. El control remoto puede trabajar a una distancia de hasta 8 metros en frente del aparato del TV.
2. El ángulo del control remoto: tomando el sensor remoto como eje, 6 metros de distancia, su ángulo horizontal controlado está dentro de $\pm 30^\circ$, mientras que el ángulo vertical está dentro de $\pm 15^\circ$.
3. La distancia de operación podría variar dependiendo del brillo de la habitación.

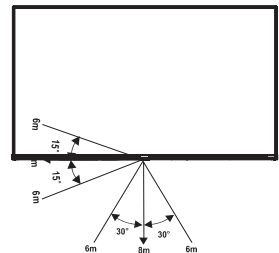

Eliminación de esta unidad

El producto no debe ser dañado, desmontado o arrojado a la basura municipal. Debe ser embalado y entregado a un reciclador autorizado.

Especificaciones

Las funciones, la apariencia y las especificaciones se encuentran sujetas a cambios sin previo aviso.

Elemento		50"	55"
Dimensiones (An × Al × P)	Sin base	44,1 × 25,6 × 3,1 pulgadas (1119 × 649 × 80 mm)	48,5 × 28,1 × 3,1 pulgadas (1233 × 715 × 80 mm)
	Con base	44,1 × 27,6 × 10,8 pulgadas (1119 × 702 × 274 mm)	48,5 × 30,2 × 10,8 pulgadas (1233 × 767 × 274 mm)
Peso	Sin base	19,2 lbs (8,7 kg)	24,0 lbs (10,9 kg)
	Con base	19,4 lbs (8,8 kg)	24,3 lbs (11,0 kg)
Tamaño de pantalla activa (diagonal)		125,7 cm	138,7 cm
Resolución de pantalla		3840 × 2160	3840 × 2160
Potencia de audio		8 W + 8 W	8 W + 8 W
Elemento		58"	65"
Dimensiones (An × Al × P)	Sin base	51,0 × 29,6 × 2,8 pulgadas (1295 × 752 × 70 mm)	57,2 × 33,1 × 3,0 pulgadas (1453 × 840 × 76 mm)
	Con base	51,0 × 31,9 × 10,8 pulgadas (1295 × 809 × 274 mm)	57,2 × 35,3 × 11,8 pulgadas (1453 × 897 × 299 mm)
Peso	Sin base	27,6 lbs (12,5 kg)	33,1 lbs (15,0 kg)
	Con base	27,8 lbs (12,6 kg)	33,5 lbs (15,2 kg)
Tamaño de pantalla activa (diagonal)		146,0 cm	163,8 cm
Resolución de pantalla		3840 × 2160	3840 × 2160
Potencia de audio		8 W + 8 W	10 W + 10 W
Elemento		75"	
Dimensiones (An × Al × P)	Sin base	66,0 × 37,8 × 3,4 pulgadas (1676 × 960 × 87 mm)	
	Con base	66,0 × 41,1 × 14,6 pulgadas (1676 × 1044 × 370 mm)	
Peso	Sin base	50,3 lbs (22,8 kg)	
	Con base	50,9 lbs (23,1 kg)	
Tamaño de pantalla activa (diagonal)		189,3 cm	
Resolución de pantalla		3840 × 2160	
Potencia de audio		15 W + 15 W	

Consumo de alimentación		Remítase a la etiqueta de calificación.
Suministro de alimentación		Remítase a la etiqueta de calificación.
Sistemas de recepción	Analógico	NTSC, PAL M/N
	Digital	ISDB-T, ATSC/QAM
Condiciones ambientales		Temperatura: 41°F - 113°F (5°C - 45°C) Humedad: 20% - 80% RH Presión atmosférica: 86 kPa - 106 kPa
Entrada HDMI		RGB / 60 Hz (640 × 480, 800 × 600, 1024 × 768) YUV / 50 Hz (720p, 1080i, 1080p) YUV / 60 Hz (480i, 480p, 720p, 1080i, 1080p) 24 Hz 25 Hz 30 Hz 50 Hz 60 Hz (3840 × 2160)

NOTA: los "Sistemas de recepción" pueden diferir según el modelo/país/región.

Otra información

► Eliminación del equipo eléctrico & electrónico usado



El envoltorio y los productos eléctricos se deben reciclar de forma apropiada, y no se deben tratar como desechos domésticos. Por favor elimine este equipo en su punto de recolección aplicable para el reciclado de desechos provenientes de equipos eléctricos y electrónicos. Al asegurar la correcta eliminación de este producto, ayudará a evitar un peligro potencial para el ambiente y para la salud humana, lo que de otro modo podría verse perjudicada por el manejo inadecuado de los desechos de este producto. El reciclado de materiales ayudará a conservar los recursos naturales. Por lo tanto, por favor no elimine su viejo equipo eléctrico y electrónico con sus desechos domésticos. Para conocer información más detallada acerca del reciclado de este producto, póngase en contacto con la oficina de su ciudad local, el servicio de eliminación de desechos domésticos o el negocio donde compró el producto.

► Licencia



Los términos HDMI, HDMI High-Definition Multimedia Interface (Interfaz multimedia de alta definición), HDMI Trade Dress (diseño e imagen comercial HDMI) y los logotipos HDMI son marcas comerciales o marcas registradas de HDMI Licensing Administrator, Inc.



Dolby, Dolby Vision, Dolby Audio y el símbolo de la doble D son marcas comerciales registradas de Dolby Laboratories Licensing Corporation. Fabricado bajo licencia de Dolby Laboratories. Obras confidenciales inéditas. Copyright © 1992-2022 Dolby Laboratories. Todos los derechos reservados.



Para patentes de DTS, consulte <http://patents.dts.com>. Fabricado bajo licencia de DTS Licensing Limited. DTS, DTS:X, Virtual:X y el logotipo de DTS:X son marcas comerciales registradas o marcas comerciales de DTS, Inc. en los Estados Unidos y en otros países. © 2021 DTS, Inc. TODOS LOS DERECHOS RESERVADOS.